

NUMÉROS NUMBERS	DESCRIPTION
	ESSIEU DROIT / STRAIGHT SPINDLE
EMD10000	Essieu droit 3" x 20" <i>Straight spindle</i>
EMD5000	(11) Essieu droit seulement, sans les roulements, sans les joints, sans le moyeu, mais avec l'écrou et la goupille. Capacité 5000 lbs. Dia 2", longueur 13". <i>Straight spindle only with nut. Dia 2" x 13".</i>
	ESSIEU COURBÉ / ANGLE SPINDLE
EMC5000	Essieu courbé seulement, sans les roulements, sans le joint, sans le moyeu, mais avec l'écrou et la goupille. Capacité 5000 lbs. Dia 2", partie pour la roue 11", le poteau a également 11". <i>Angle spindle only with nut. Dia 2" x 11" x 11".</i>
EMH5000	Moyeu assemblé avec roulements, joint, bouchon et boulons pour roue à 6 boulons. Fait sur essieu droit et courbé. <i>Hub assy with bearings, seal, cap & studs for 6-bolts wheel, fit on straight & angle spindle.</i>
EMH10000	Moyeu 5 tonnes, 8 boulons <i>5 ton hub, 8 bolts</i>
	PIÈCES / PARTS
D5000	(1) Bouchon seulement. (DC5000) <i>(1) Cap only.</i>
DN1000	(2) Écrou à rainures 1" UNF. <i>(2) Slotted nut 1" N.F.</i>
DP1000	(4) Rondelle plate 15/16" x 2-1/4". <i>(4) Flat washer 15/16" x 2-1/4".</i>
DB1000	(5) Roulement à billes. (LM48548) <i>(5) Cone bearing.</i>
LM48510	(6) Cuvette pour roulement. <i>(6) Cup bearing.</i>
LM603011	(8) Cuvette pour roulement. <i>(8) Cup bearing.</i>
DB2000	(9) Roulement à billes. (LM603049) <i>(9) Cone bearing.</i>
DS2000	(10) Joint d'étanchéité. <i>(10) Seal.</i>
DS1000	(12) Boulon de 9/16" UNF. <i>(12) Wheel bolts 9/16" UNF.</i>
DS1001	(12) Boulon de 5/8" UNF. <i>(12) Wheel bolts 5/8" UNF.</i>
DS1002	(12) Boulon de 1/2" UNF. <i>(12) Wheel bolts 1/2" UNF.</i>
DT1002	(12) Goujon de roue 1/2" UNF. <i>(12) Wheel stud 1/2" UNF.</i>
DT1003	Goujon 5/8" à presser <i>5/8" press-in-wheel stud</i>
DTN1002	Écrou 1/2" - 20 UNF 60' <i>Wheel nut 1/2" - 20 UNF 60'</i>
DTN1003	Écrou pour roue 5/8" <i>Wheel nut 5/8"</i>
SJ13412	Écrou crenelé 1-3/4" - 12 Voir DTCN1003 <i>Castellated nut 1-3/4" - 12</i>
WB134	Rondelle <i>Washer</i>
29273	Joint étanche <i>Grease seal</i>

**MOYEURS ET ESSIEUX POUR REMORQUE
HUBS AND AXLES FOR WAGON**

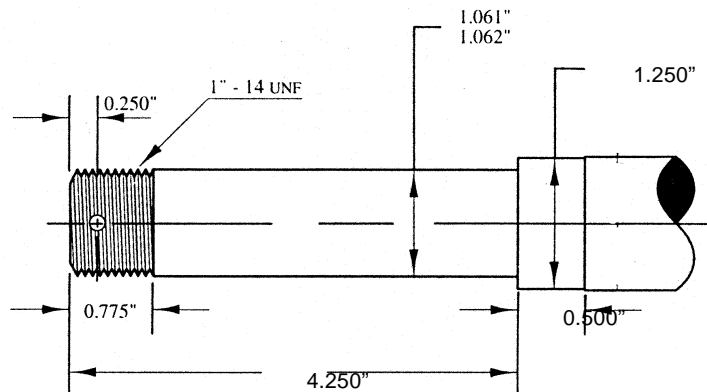
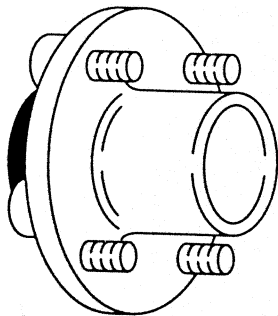

Capacité 1250 lbs

NUMÉROS NUMBERS	DESCRIPTION
H1000	Moyeu assemblé avec roulements, cuvettes, joint d'étanchéité, bouchon, goujons et noix <i>Hub assy with bearings, cups, oil seal, cap, stud and nuts. Capacity 1 250 lbs</i>
S1000-9	Essieu pour moyeu H1000 (9" de long) <i>Spindle for hub H1000 (9" total length)</i>
L44643	Roulement conique (section H3) <i>Tapered bearing cone (section H3)</i>
L44610	Cuvette conique (section H3) <i>Tapered bearing cup (section H3)</i>
SOA02693	Joint d'étanchéité <i>Oil seal</i>
DC1000	Bouchon anti-poussière <i>Dust cap</i>

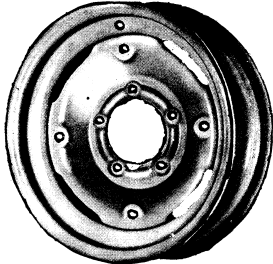
ILLUSTRATIONS	NUMÉROS NUMBERS	DESCRIPTION
<p data-bbox="203 304 454 336">ROUE / WHEEL</p> 	<p data-bbox="492 331 581 357">610R15</p>	<p data-bbox="678 331 1477 415">Jante 15 x 6.00 à 6 boulons de 9/16" pour pneu 9.5L15, capacité 3000 lbs (C.B. 6.00, T.G. 4.62) / (B.C. 6.00, P.H. 4.62) <i>Rim 15 x 6.00 (6 bolts 9/16") for tire 9.5L15, capacity 3000 lbs</i></p>
	<p data-bbox="492 451 581 476">810R15</p>	<p data-bbox="678 451 1469 535">Jante 15 x 8.00 à 6 boulons de 9/16" pour pneu 11L15, capacité 3000 lbs (C.B. 11.25, T.G. 4.62) / (B.C. 11.25, P.H. 4.62) <i>Rim 15 x 8.00 (6 bolts 9/16") for tire 11L15, capacity 3000 lbs</i></p>
	<p data-bbox="492 571 620 596">1581-812-1</p>	<p data-bbox="678 571 1490 655">Jante 15 x 10.00 à 8 boulons de 5/8" pour pneu 12.5L15, capacité 5000 lbs (C.B. 8.00, T.G. 6.00) / (B.C. 8.00, P.H. 6.00) <i>Rim 15 x 10.00 (8 bolts 5/8") for tire 12.5L15, capacity 5000 lbs</i></p>
	<p data-bbox="492 688 636 714">11L15TTASS</p>	<p data-bbox="678 688 1534 741">(Roue assemblée) Jante 15 x 8 x 6 (810R15) sur pneu 11L15 - 8 plis avec tube (Wheel assy) Rim 15 x 8 x 6 (810R15) with tire 11L15 - 8 ply with tube</p>
	<p data-bbox="492 779 552 804">874R</p>	<p data-bbox="678 779 966 831">Jante 8 x 7-4 boulons 1/2" <i>Wheel rim 8 x 7-4 bolt 1/2"</i></p>

NUMÉROS NUMBERS	DESCRIPTION
<p data-bbox="224 1125 332 1150">CRZ1782</p>	<p data-bbox="516 1125 938 1188">Accouplement remorque 1-7/8" x 2" <i>Trailer coupler zinc plated 1-7/8" x 2"</i></p>
<p data-bbox="224 1220 308 1245">M540C</p>	<p data-bbox="516 1220 954 1283">Kit lumières remorques sous 80" large <i>Trailer lighting kit under 80" wide</i></p>

ROUE ASSEMBLÉE AVEC PNEU 4.80 / 4.00-8 (4 PLIS) WHEEL ASSY WITH TIRE

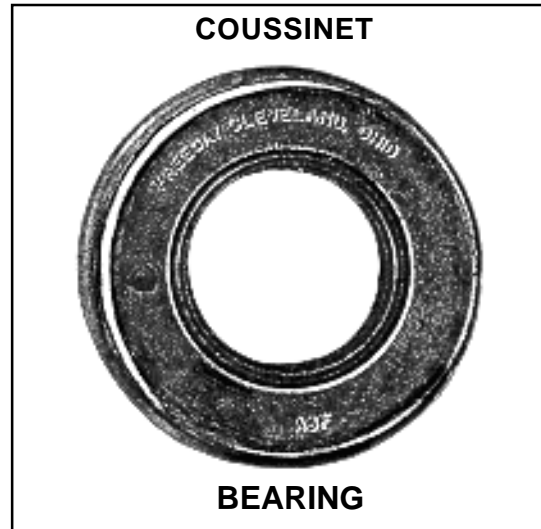

**MODÈLE RÂTEAU-FANEUR
HAY RAKE MODEL**

NOTE : LE MODÈLE ILLUSTRÉ AVEC FOURCHE SERT UNIQUEMENT À MONTRER QUE NOTRE ROUE NO. 1561-624-1 PEUT ÊTRE ASSEMBLÉE DE CETTE FAÇON.

THE MODEL SHOWN WITH A FORK IS ONLY AN EXAMPLE TO SHOW THAT OUR NO. 1561-624-1 MAY BE ASSY THAT WAY.

ROUE POUR : BROUETTE
FOURRAGÈRE
HACHEUR DE PAILLE
RÂTEAU FANEUR
AUTRES USAGES

WHEEL FOR : WHEEL BARROW
FORAGE HARVESTER
BEDDING CHOPPER
HAY RAKE
OTHER USES

**# 1561-624-1 COMPREND : JANTE - PNEU - TUBE - COUSSINETS.
1561-624-1 INCLUDE : RIM - TIRE - TUBE - BEARINGS.**

NUMÉROS NUMBERS	DESCRIPTION
1561-623-1	Roue de remorque tubeless et moyeu <i>Tubeless trailer wheel with hub</i>
DC1561	Chapeau pare-poussière <i>Dust cap</i>
1561-624-1	Roue assemblée avec pneu 4.00 x 8 <i>Wheel assy with tire 4.00 x 8</i>
ASF107-5	Roulement .625 x 1.375 (5/8" x 1-3/8") <i>Bearing .625 x 1.375 (5/8" x 1-3/8")</i>
ASF107-6	Roulement .750 x 1.375 (3/4" x 1-3/8") pour roue ci-haut <i>Bearing .750 x 1.375 (3/4" x 1-3/8") for wheel here over</i>

ROUE ASSEMBLÉE AVEC PNEU / WHEEL ASSY WITH TIRE

NUMÉROS NUMBERS	DESCRIPTION
1561-624-3	<p>Pneu 18.5 x 8.50 x 8, 4 plis et jante 8 x 7 (4 trous) (C.B. 4", T.G. 2.5)</p> <p><i>Tire 18.5 x 8.50 x 8, 4 ply and rim 8 x 7 (4 holes) (B.C. 4", P.H. 2.5)</i></p>



ROUE DE 16" (PNEU PLEIN) / ROTARY CUTTER TAIL WHEELS

- ◆ Roue de 16" (pneu plein) pour application sur machineries lentes seulement.
- ◆ Complète avec bague de nylon et un graisseur pour lubrification.
- ◆ Toutes les dimensions sont nominales.

- ◆ *Solid rubber (non-pneumatic) tailwheel 16" suitable for slow speed applications only.*
- ◆ *Complete with nylon bushings and grease zerk for lubrication.*
- ◆ *All dimensions nominal.*

CODE	DESCRIPTION
M2043/1W	<i>16" Outside diameter, 4" wide, 1" hub.</i>



NUMÉROS NUMBERS	DESCRIPTION
M2043/1W	Roue de 16" (pneu plein) <i>Solid rubber (non-pneumatic) tailwheels</i>
B16-001.01	Bague de nylon pour roue M2043/1W <i>Nylon bushing for wheel M2043/1W</i>

ROUE JAUGE POUR CULTIVATEUR / *CULTIVATOR GAUGE WHEEL*

(Remplace les marques suivantes / *Replace following marks*)

ILLUSTRATIONS	NUMÉROS NUMBERS	DESCRIPTION
	<p style="text-align: center;">TWAHB9C1</p> <p>516492R1 526768R1 526769R91</p>	<p style="text-align: center;">INTERNATIONAL HARVESTER Roue jauge pour cultivateur et composants <i>Cultivator Gauge Wheel & Related Items</i></p> <p>Assemblage complet avec pneu et coussinet. Fait sur les cultivateurs avec moyeu à billes. <i>Complete assembly with tire & bearing. Fits cultivators with sealed ball bearing type gauge wheel.</i></p> <p>Pièces de / components of TWAHB9C1</p> <p>Pneu / <i>Tire</i> : 4 x 12 smooth crown, zero pressure. Demi-roue, 2 requises / <i>Wheel half only, 2 required.</i> Coussinet seulement / <i>Bearing only, replaces ST667.</i></p>
	<p style="text-align: center;">TWAHB20F</p> <p>TP-C1093N TP-C1094N CH107BBF</p> <p style="text-align: center;">TWAHB7D</p>	<p style="text-align: center;">JOHN DEERE Assemblage de la roue jauge <i>Gauge Wheel Assemblies</i></p> <p>Avec moyeu / With cast hub</p> <p>Utilisé sur les cultivateurs à 4 ou 6 rangées. L'assemblage comprend les pneus, les demi-roues et les moyeux, les écrous et boulons de l'essieu. Remplace AN130260 <i>Used on 4 & 6 row cultivators. Assembly contains tire, wheel halves & hub assy, w/axle bolt & nut. Improved replacement for : AN130260</i></p> <p>Pièces de / components of TWA-HB20F</p> <p>Pneu / <i>Tire</i> : 4 x 12 smooth crown Demi-roue, 2 requises / <i>Wheel half : 2 required</i> Assemblage complet du moyeu. Avec boîte, coussinets, écrous et boulons de l'essieu. <i>Hub assembly. Complete with housing, bearings & axle bolt & nut. Completely assembled.</i></p> <p>Type à levier simple / Single Arm Type</p> <p>Utilisé sur les cultivateurs à levier simple. Contient pneu, demi-roue et coussinets d'assemblage. Peut remplacer AN130058 <i>Used on cultivators having single arm type mounting bracket. Contains tire, wheel halves & bearing assembly. Can replace AN130058</i></p>

Les numéros des pièces originales sont utilisées pour identification seulement, les images sont à titre de référence.
Original part numbers used for identification only, pictures are typical.

ROUE JAUGE POUR CULTIVATEURS / CULTIVATOR GAUGE WHEEL

(Remplace les marques suivantes / Replace following marks)

ILLUSTRATIONS	NUMÉROS NUMBERS	DESCRIPTION
	TP-C1093N TP-N130045 TP-AN131668 TP-AA32046 TP-AA35741 TP-A22780 TP-A22884 TP-A25915	<p style="text-align: center;">JOHN DEERE Gauge Wheel Assemblies Pièces de / components of TWA-HB7D</p> Pneu / Tire : 4 x 12 smooth crown Demi-roue, 2 requises / Wheel half, 2 required Coussinet / Bearing Assemblage de la roue jauge / Gauge Wheel Assembly Assemblage de la roue jauge avec pneu TP-A22884, pour la série de planteuse 7000 & 7100. Pièces de roue jauge TP-AA32046 <i>Gauge wheel assembly with tire TP-A22884, for planter series 7000 & 7100.</i> Components of gauge wheel TP-AA32046 Coussinet / bearing (Replaces TP-AA21015) Demi-roue, 2 requises / Wheel half, 2 required Pneu / Tire, Tru-Vee opener (smooth) Bague d'assemblage pour coussinet / Sleeve for bearing
	TWAHB8MF 421239M1 446612M1 420430M1	<p style="text-align: center;">MASSEY FERGUSON Roue jauge de cultivateur et composants Cultivator Gauge Wheel & Related Items</p> Assemblée tel que sur l'illustration, pour roue jauge à levier simple <i>Assembly as pictured; for single arm gauge wheels.</i> Demi-roue / Wheel half only for above Coussinet sphérique plombé / Special sealed ball bearing for above Pneu 4 x 12 tire only
	38-1024 38-0018 38-0017 38-1006	<p style="text-align: center;">DUNHAM-LEHR Assemblage de la roue jauge Gauge wheel assembly</p> Assemblage complet avec pneu et coussinet <i>Complete assembly with tire & bearing</i> Pièces de remplacement pour 38-1024 Replacement Parts For 38-1024 Pneu / Tire : 4 x 12 smooth crown Demi-roue blanche, 2 requises / Wheel half only, painted white, 2 required Coussinet seulement / Bearing only

Les numéros des pièces originales sont utilisées pour identification seulement, les images sont à titre de référence.
 Original part numbers used for identification only, pictures are typical.

ROUE JAUGE POUR CULTIVATEURS / CULTIVATOR GAUGE WHEEL

(Remplace les marques suivantes / Replace following marks)

NUMÉROS NUMBERS	DESCRIPTION	ILLUSTRATIONS
066-50-001 066-61-001 066-61-002 066-61-003	<p>LILLISTON Assemblage de la roue jauge / Gauge Wheel Assembly</p> <p>Assemblage complet avec pneu et coussinet Complete assembly with tire & bearing</p> <p>Pièces de / components of 066-50-001 Pneu / Tire : 4 x 12 smooth crown Demi-roue blanche, 2 requises / Wheel half, painted white, 2 required Coussinet seulement / bearing only</p>	
DC1504 DC137 DC1364 DC1344 DC2208 DC137 DC1364 DC2207 DC2208B	<p>DICKEY Assemblage de la roue jauge / Gauge Wheel Assemblies</p> <p>Assemblage complet avec pneu et coussinet, 1974; adapteur non-inclus / adapter not included Complete assembly with tire & bearing, 1974;</p> <p>Pièces de remplacement pour DC1504 Replacement parts for DC1504 Pneu / Tire : 4 x 12 smooth crown Demi-roue blanche, 2 requises / Wheel half only, painted white, 2 required Coussinet seulement / bearing only</p> <p>Roue jauge / Gauge Wheel Assemblage complet avec pneu et coussinet, (TWAHB22F) 1975 & plus / (TWAHB22F) 1975 & up Complete assembly with tire & bearing,</p> <p>Pièces de remplacement pour DC2208 Replacement parts for DC2208</p> <p>Pneu / tire : 4 x 12 smooth crown Demi-roue blanche, 2 requises Wheel half only, painted white, 2 required Coussinet / bearing, includes special bolts DC2208B Boulon spécial seulement / special bolt only</p>	
600A120X GWT4X12CS 600131 1103KRRB3	<p>BURCH Assemblage de la roue jauge / Gauge Wheel Assembly</p> <p>Assemblage complet avec pneu et coussinet Complete assembly with tire & bearing</p> <p>Pièces de / Components of 600A120X Pneu / tire : 4 x 12 smooth crown Demi-roue blanche, 2 requises Wheel half only, painted white, 2 required Coussinet seulement / bearing only</p>	

Les numéros des pièces originales sont utilisées pour identification seulement, les images sont à titre de référence.
Original part numbers used for identification only, pictures are typical.

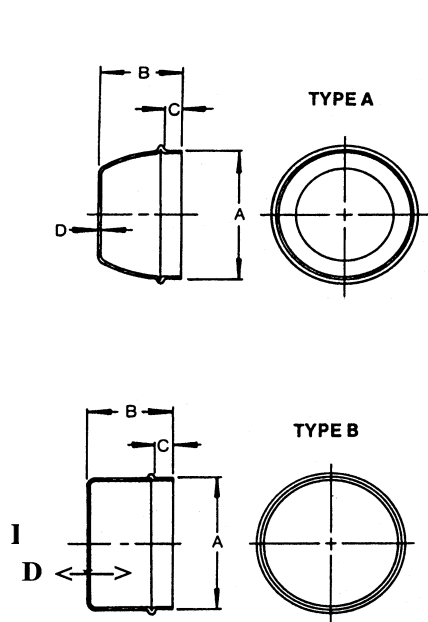

BOUCHONS ANTI-POUSSIÈRE / DUST CAP



CAP NO.	TYPE	A	B	C	D
DC10	A	1.790	1.00	.25	.039
DC24	A	1.956	.96	.34	.039
DC11	A	1.980	1.18	.25	.039
DC12	A	1.940	1.00	.25	.039
DC13	A	2.445	1.41	.37	.039
DC15	A	2.721	1.45	.37	.047
DC17	A	3.160	1.68	.37	.078
DC26	A	3.120	1.68	.37	.078
DCMH	A	2.445	1.41	.37	.039
DC6M	A	2.720	1.45	.37	.047

CAP NO.	TYPE	A	B	C	D
DC1000	B	1.980	1.20	.30	.035
DC4000	B	2.330	1.22	.45	.052
DC5000	B	2.560	1.35	.50	.055
DC8000	B	3.120	1.40	.48	.087
DC10000	B	3.350	1.62	.52	.035

NUMÉROS NUMBERS	DESCRIPTION
DC10	Bouchon (A) Dust cap 1.790" dia. (F/Hubs 214, 215)
DC11	Bouchon (A) Dust cap 1.980" dia. (F/Hubs 211, 213)
DC12	Bouchon (A) Dust cap 1.940" dia. (F/Hubs 411, 511, 513)
DC13	Bouchon (A) Dust cap 2.445" dia. (F/Hubs 611, 611-12, 636)
DC15	Bouchon (A) Dust cap 2.721" dia. (F/Hubs 614, 635)
DC17	Bouchon (A) Dust cap 3.160" dia. (F/Hubs 811, 812)
DC24	Bouchon (A) Dust cap 1.956" dia.
DC26	Bouchon (A) Dust cap 3.120" dia. (F/Hub 817)
DCMH	Bouchon (A) Dust cap (F/Hub & Drum - Mobile home)
DC6M	Bouchon (A) Dust cap (F/Hub & Drum 12" 6 & 8 Bolt)
DC1000	Bouchon (B) Dust cap 1.980" dia. (F/Hubs 1000, 2500, 3500)
DC4000	Bouchon (B) Dust cap 2.330" dia. (F/Hub 4000)
DC5000	Bouchon (B) Dust cap 2.560" dia. (F/Hubs 5000, 5500)
DC8000	Bouchon (B) Dust cap 3.120" dia. (F/Hub 8000)
DC10000	Bouchon (B) Dust cap 3.350" dia. (F/Hub 10000)

NUMÉROS NUMBERS	DESCRIPTION	ILLUSTRATIONS
PNEUS / TIRES		
400x4P	Pneus 4-plis sans le tube <i>Tire 4-ply, without tube</i>	
350x6P	Pneus 4-plis sans le tube <i>Tire 4-ply, without tube</i>	
400x8P	Pneus 4-plis sans le tube <i>Tire 4-ply, without tube</i>	
410/350x4	Pneu type : CA (sans chambre à air) <i>Tire tube type (w/o Tube)</i>	
CHAMBRES À AIR / TUBES		
300x4T	Chambre à air 300 x 4 <i>Tube 300 x 4</i>	
350x6T	Chambre à air pour 350 x 6 <i>Tube 350 x 6</i>	
400x4T	Chambre à air pour 400 x 4 <i>Tube 400 x 4</i>	
400x6T	Chambre à air pour pneus 400 x 6 <i>Tube 400 x 6</i>	
400x8T	Chambre à air pour pneus 400 x 8 <i>Tube 400 x 8</i>	
CHAMBRE À AIR - TUBES		
M15	Chambre à air pour 11L15 <i>Tube for 11L15</i>	